

Nous vous proposons une gamme très étendue de chemins de câbles :

- Longueur du chemin de câbles 2 ou 3 mètres
- Hauteur 33 ou 53 mm
- Diamètre des fils 4 ou 5 mm
- Matière Inox 304, 304L, 316, 316Ti
- Finition décapée passivée ou électroplie

Ref : INOX 304 / 316

Chemins de câbles

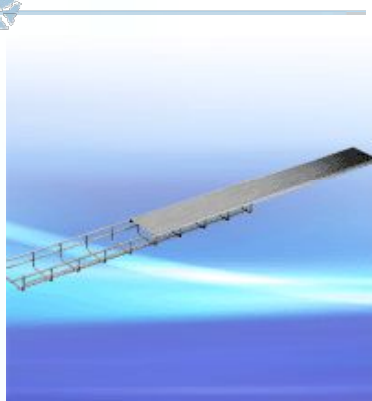

| Référence 304 | Référence 316 | Dia. | Largeur | Hauteur | Nbre de fils | Maille (mm) | Longueur (m) |
|------------------------|------------------------|--------|------------|----------|--------------|-------------|--------------|
| CDC 20530 CDC 20048 | CDC 21530 CDC 21048 | 4 5 | 50 50 | 33 33 | 3 | 100 x 50 | 2 ou 3 |
| CDC 20531 CDC 20049 | CDC 21531 CDC 21049 | 4 5 | 100 100 | 33 33 | 4 | 100 x 50 | 2 ou 3 |
| CDC 20535 CDC 20041 | CDC 21535 CDC 21041 | 4 5 | 50 50 | 53 53 | 5 | 100 x 50 | 2 ou 3 |
| CDC 20536 CDC 20042 | CDC 21536 CDC 21042 | 4 5 | 100 100 | 53 53 | 6 | 100 x 50 | 2 ou 3 |
| CDC 20537 CDC 20043 | CDC 21537 CDC 21043 | 4 5 | 150 150 | 53 53 | 7 | 100 x 50 | 2 ou 3 |
| CDC 20044 CDC 20038 | CDC 21044 CDC 21038 | 4 5 | 200 200 | 53 53 | 8 | 100 x 50 | 2 ou 3 |
| - CDC 20539 | - CDC 21539 | 4 5 | - 300 | - 53 | 10 | 100 x 50 | 2 ou 3 |
| - CDC 20540 | - CDC 21540 | 4 5 | - 400 | - 53 | 12 | 100x 50 | 2 ou 3 |
| - CDC 20541 | - CDC 21541 | 4 5 | - 500 | - 53 | - 14 | 100 x 50 | 2 ou 3 |

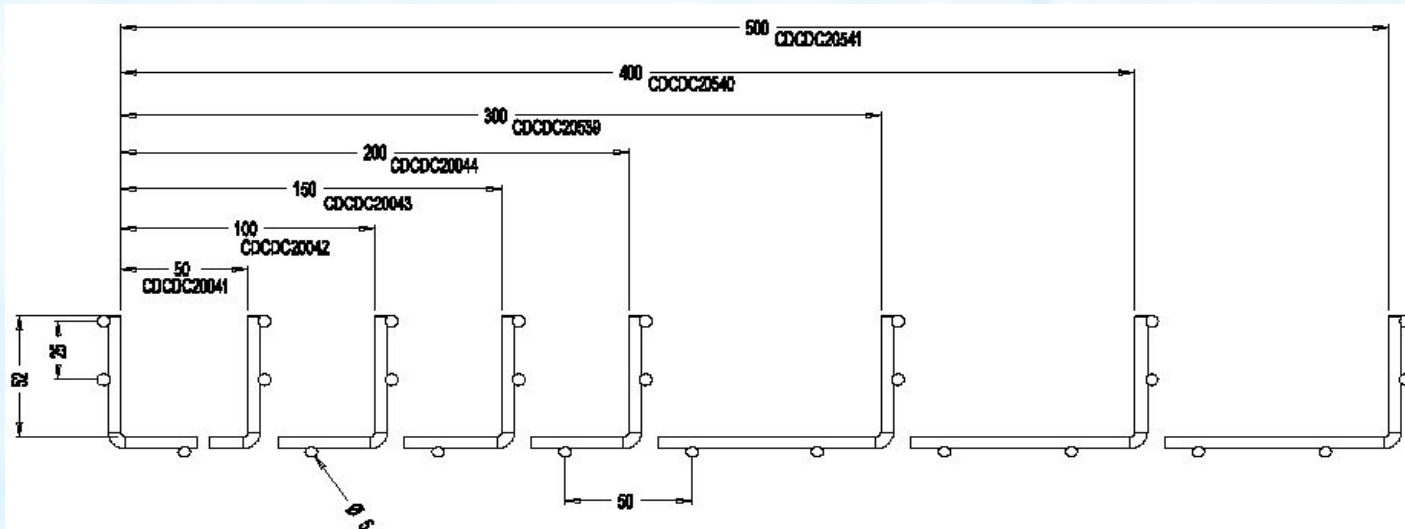

TSA vous propose une gamme complète d'accessoires pour répondre à vos besoins standards et spécifiques.

Remontées verticales réalisées en fer plat 20x4, en inox 304 avec une finition décapée / passivée

Remontée verticale

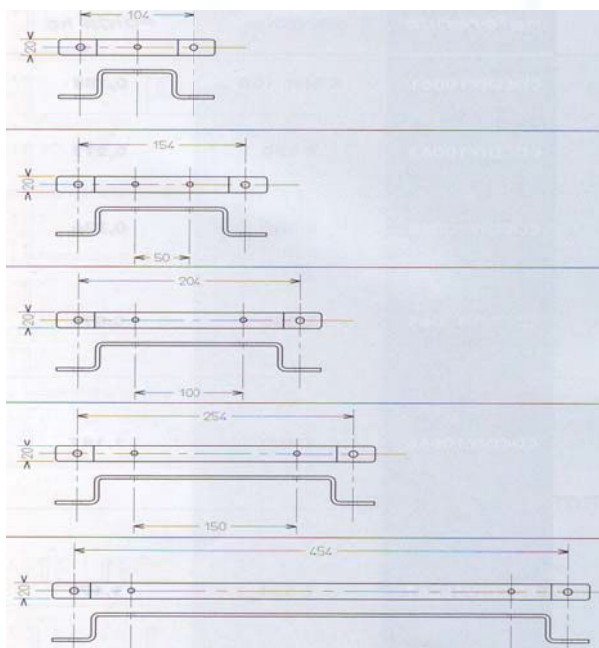
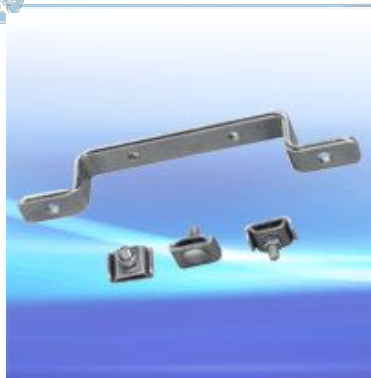

Couvercles clipsables , réalisés en tôle.

Ceux-ci se clipsent directement sur votre chemin de câble, sans nécessiter d'accessoires.

Couvercle clipsable

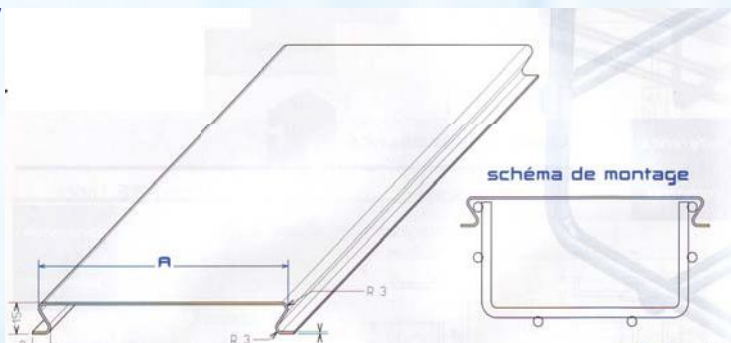
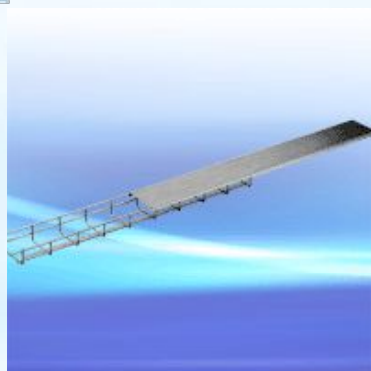

Supports plafond réalisés en profil U de 15x30x2, en inox 304 avec une finition décapée / passivée.

Support plafond

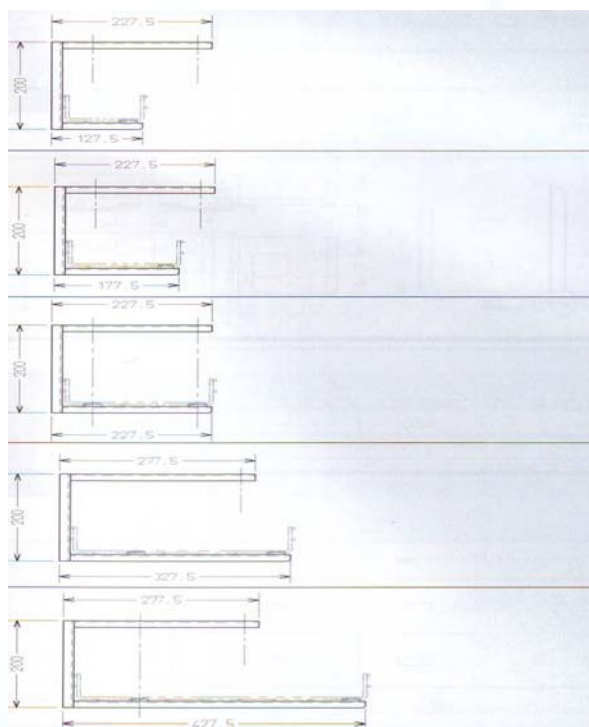
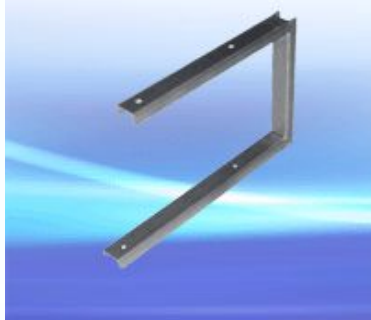

Eclisses d'assemblages en inox 304 composées de 4 éléments :

1. Vis TRCC 6 x 20 A2
2. Ecrou Indes M-A2
3. Petite plaquette (CE 25)
4. Grande Plaquette (CE 30)

Accessoires d'assemblage





| Référence | ECLISSE D'ASSEMBLAGE |
|---------------------------------------------|----------------------------------|
| CDDIV10001 | par 100 pièces |
| <p>écrou HM6 indes. Vis TRCC M6x20.</p> | |
| Référence | ECLISSE D'ASSEMBLAGE UNIVERSELLE |
| CDDIV10101 | par 100 pièces |
| | |

Chemins de câbles

Accessoires

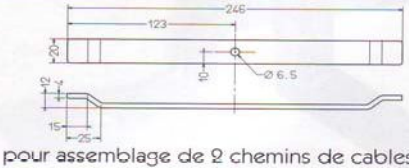
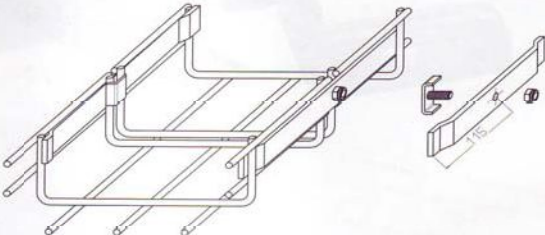
Eclisse rapide, agrafe pour suspension, crapaud pour suspension, tige filetée, zedinox.

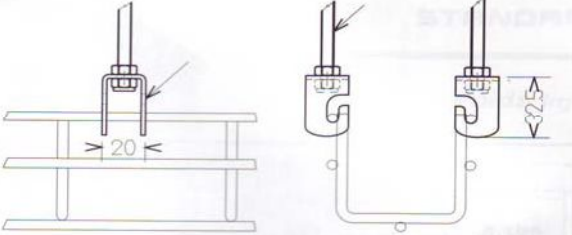
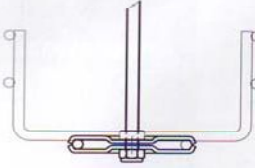
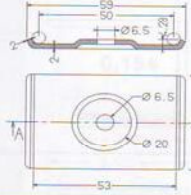
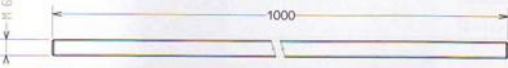
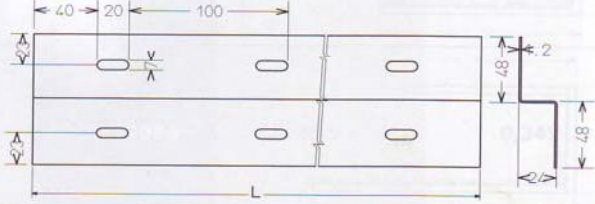
| | | |
|-------------------|--------------------------------------------------------------------------------------|---------------------------------------------------------------------------------------|
| Référence | ECLISSE RAPIDE | |
| CDDIV10080 | | par 30 pièces |
| |  |  |
| Référence | AGRAFE POUR SUSPENSION | |
| CDDIV10003 | | par 25 pièces |
| |  |  |
| Référence | CRAPEAUD POUR SUSPENSION | |
| CDDIV10004 | | par 25 pièces |
| |  |  |
| Référence | TIGE FILETEE AU METRE | |
| VISD000001 | | ø 6 mm par 10 mètres |
| |  | |
| Référence | ZEDINOX | |
| CDDIV10012 | | en longueur de 1000 |
| CDDIV10013 | | en longueur de 2000 |
| |  | |

Equerres en fer plat 20x4 en inox 304
 Perçages adaptés à la fixation du chemin de câble.

Equerre fer plat

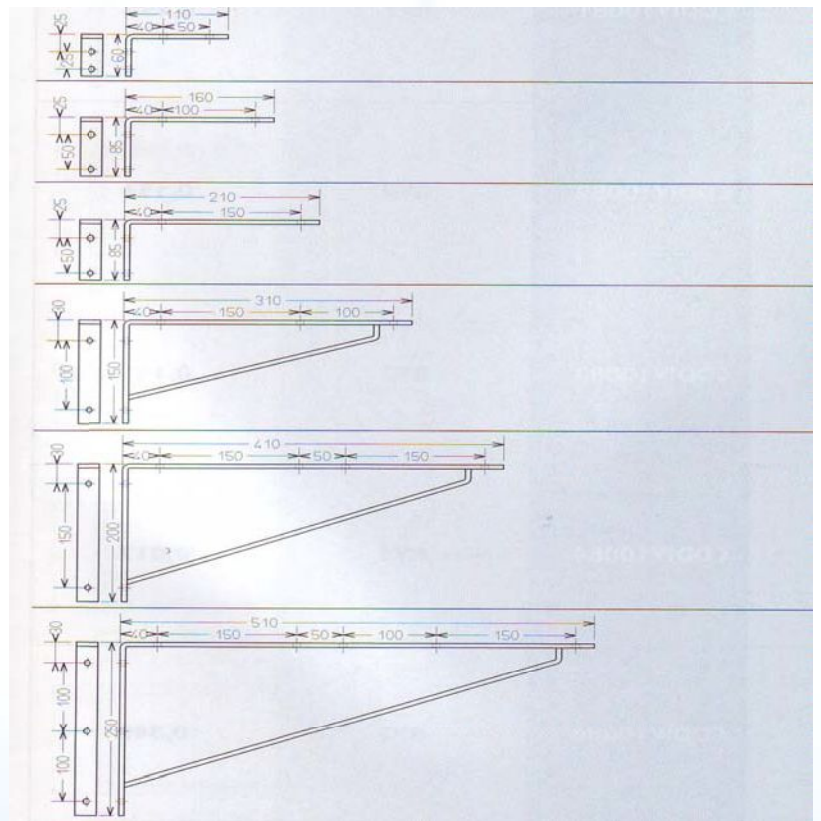

Crochets clips et équerres clips en fil inox 304 diamètre 4 mm.
 Permettent d'assembler les chemins de câble en diamètre 5 mm d'un seul clips.

Crochet clips

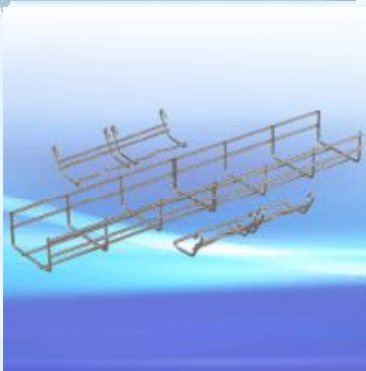

Equerre clips



Nous tenons à votre disposition une gamme de produits en stock, livrables immédiatement .

Nous pouvons réaliser les panneaux répondant à vos besoins spécifiques :

- grilles de sécurité "*maille Isabelle*"
- panneaux pour gabions
- panneaux jusqu'à 1,60 x 4,00 m
- taille de la maille à la demande (carrée, rectangulaire,...)
- diamètre fils de 2 à 10 mm
- matière Inox 304, 304L, 316, 316Ti,...
- finition brute, décapée passivée, électropolie
- abouts demi maille, sans about, fils débordants, fils arasés

Treillis soudés

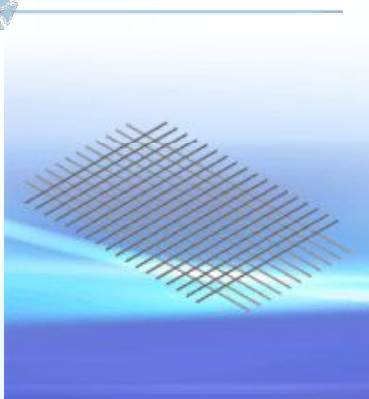

Ref : INOX 304

| Ref | Format (mm) | Ø Fil (mm) | Maille (mm) |
|----------------------------|----------------------------|------------|--------------------|
| FIPAN 10056 FIPAN 10038 | 2000 x 1000 2000 x 1000 | 2.4 3 | 25 x 25 25 x 25 |
| FIPAN 10044 | 2000 x 1225 | 2.4 | 25 x 25 |
| FIPAN 10088 | 2000 x 1000 | 3 | 43 x 43 |
| FIPAN 10087 | 2000 x 1000 | 4 | 44 x 44 |
| FIPAN 10011 | 2000 x 1000 | 3 | 50 x 25 |
| FIPAN 10042 | 2000 x 1000 | 3 | 30 x 30 |
| FIPAN 10004 FIPAN 10003 | 2000 x 1000 2000 x 1000 | 3 4 | 40 x 40 40 x 40 |
| FIPAN 10002 FIPAN 10001 | 2000 x 1000 2000 x 1000 | 3 4 | 50 x 50 |

Pour toute autre matière et dimensions , merci de nous contacter